

**CONSTRUYENDO  
A COLOMBIA**

**R210W-9S**



\*Las imágenes son meramente ilustrativas. Algunos accesorios o características incluidas en las imágenes, pueden variar con respecto a las versiones comercializadas y/o disponibles. Las especificaciones técnicas pueden variar sin previo aviso del fabricante.

**HD** HYUNDAI  
CONSTRUCTION EQUIPMENT

**Navitrans**

# Robex 210w-9s

## Recorrido alrededor de la máquina

### Tecnología del Motor

Motor Cummins B5,9-C, con eficiencia de combustible, confiable y de calidad probada  
Bajo ruido / Característica de calentamiento automático del motor / Característica de anti re-arranque

### Mejoras en el Sistema Hidráulico

Nuevo sistema de control hidráulico patentado para una gobernabilidad mejorada / Mejora del diseño de la válvula de control para agregar eficiencia y funcionamiento más suave / Nuevo sistema automático de prioridad de pluma y oscilación para una velocidad óptima / Nueva característica de aumento de potencia automático para agregar potencia cuando es necesario / Mejora del sistema de regeneración del brazo interior para agregar velocidad y eficiencia

### Compartimiento de la Bomba

Líder de la industria, potente, diseño confiable de Kawasaki, bombas de pistón axial en línea de volumen variable Nuevo electrodistribuidor equipado con 3 válvulas solenoides, 1 válvula EPPR, 1 acumulador de la válvula de control y cierre de seguridad de los filtros de control piloto, aumento de potencia, control de regeneración del brazo interno, prioridad de la pluma (válvula de control lógica de oscilación)

Combustible montado remotamente, aceite de motor y filtros de drenaje de la caja para la máxima conveniencia durante el mantenimiento

### Transporte

Bastidor de transporte para trabajo pesado con dos velocidades de transmisión de cambios  
Línea y ejes de conducción para uso pesado / Oscilación del eje frontal de +/- 7 grados con pistón de hierro Freno de disco húmedo (frontal y trasero) / Freno de estacionamiento aplicado a resorte automático, liberado hidráulicamente

### Columna de Dirección Mejorada

Columna de dirección de perfil delgado con una extensión de 60 mm e inclinación de 30 grados

### Cabina del Operador Mejorada

#### Visibilidad mejorada

Cabina ampliada con visibilidad mejorada  
Cristal del lado derecho más grande, ahora de una sola pieza, para una mejor visibilidad a la derecha Todas las ventanas tienen cristales de seguridad - menos caros que (el policarbonato) y que no se rayarán ni opacarán Juntas de la ventana frontal reducida para mejorar la visión del operador

#### Construcción Mejorada de la Cabina

Nueva construcción con tubo de acero para mayor seguridad del operador, protección y durabilidad.

Nuevo mecanismo para abrir/cerrar ventanas diseñado con cable y resorte que facilitan la apertura y pestillo de liberación simple

#### Asiento con Suspensión Mejorada / Montaje de la Consola

Palanca de mando ergonómica con botones de control auxiliares para uso adicional, ahora con un nuevo estilo elegante Apoyabrazos ajustables - gire el disco para subir o bajar para una óptima comodidad

#### Panel de 7" a Color Avanzado

Nueva Pantalla LCD color con indicadores digitales de fácil lectura de la temperatura del aceite hidráulico, temperatura del agua, y combustible. Un diseño simplificado facilita los ajustes y los diagnósticos. Además, se agregan nuevas características mejoradas como por ejemplo una cámara retrovisora integrada al monitor.

3 modos de potencia: (P) Potencia, (S) Estándar, (E) Economía, 2 modos de funcionamiento : Excavación y Accesorio, Modo usuario (U) de acuerdo con la preferencia del operador

Características mejoradas de autodiagnóstico con GPS / tecnología satelital

Ahora a través del panel, se puede seleccionar un caudal de la bomba o dos caudales de la bomba para accesorios opcionales.

Nuevo sistema antirrobo con Capacidad de contraseña

La velocidad de la pluma y la regeneración del brazo pueden seleccionarse a través del monitor.

Un reforzador automático de potencia está ahora disponible - puede seleccionarse (encendido/apagado) a través del monitor.

Potente aire acondicionado y calefacción con control automático del clima, 20% más calor y salida de aire que en las excavadoras serie 7!

Hi-Mate (Sistema Remoto de Administración) funciona mediante tecnología GPS/Satelital y ofrece al cliente soporte y servicio mejorados

\*La fotografía puede incluir equipamiento opcional

# Preferencia

Conducir un Serie 9S es una experiencia única para cada operador. Los operadores pueden personalizar totalmente su entorno de trabajo y preferencias operativas para que se adapten a sus necesidades individuales.

\*La fotografía puede incluir equipamiento opcional



## Amplia Cabina con Excelente Visibilidad

La cabina recientemente diseñada fue concebida para contar con más espacio, un amplio campo de visión y comodidad para el operador. Se otorgó especial atención a un interior claro, abierto y conveniente con total visibilidad de los alrededores de la máquina y el trabajo al alcance de la mano. Esta combinación equilibrada de los aspectos de precisión coloca al operador en una perfecta posición para trabajar en forma segura y protegida.

## Comodidad para el Operador

En la cabina de las excavadoras Serie 9S usted puede ajustar el asiento fácilmente, configurar la consola y los apoyabrazos de manera que se adapten a sus preferencias operativas personales. La posición del asiento y la consola se puede configurar en forma conjunta y de manera independiente de cada una. Un perfeccionado volante telescópico y funciones de inclinación otorgan a los operadores un acceso mejorado. Un sistema de aire acondicionado de alta Capacidad, totalmente automático, mantiene en forma constante la temperatura preferida.



## Reducción del Estrés

El trabajo es lo suficientemente estresante. Su entorno de trabajo debería estar libre de estrés. La Serie 9S de Hyundai ofrece comodidades mejoradas en la cabina, espacio adicional y un asiento cómodo para reducir el estrés del operador. Un potente sistema de control del clima ofrece al operador una óptima temperatura de aire. Un avanzado sistema de audio con reproductor USB, estéreo AM/FM es perfecto para escuchar la música favorita.



## Panel Amigable con el Operador

La nueva avanzada consola con una pantalla color de 7 pulgadas de ancho y el interruptor de palanca permite al operador seleccionar sus preferencias personales en la máquina. Selección del modo potencia y trabajo, auto diagnóstico, cámara retrovisora opcional, listas de control de mantenimiento, seguridad en el arranque de la máquina, y funciones de video fueron integradas en el clúster para hacer más versátil a la máquina y más productivo al operador.



# Precisión

Las innovadoras tecnologías del sistema hidráulico hacen que la excavadora Serie 95 sea rápida, sencilla y fácil de controlar.



\*La fotografía puede incluir equipo opcional.

## Potencia Asistida por Computadora

Los caballos de fuerza del motor y los del sistema hidráulico trabajan juntos simultáneamente mediante el avanzado sistema CAPO (Optimización de Potencia Asistida por Computadora), y fluyen para el trabajo al alcance de la mano. El operador puede configurar sus preferencias para priorizar la pluma o la oscilación, seleccionar el modo de potencia y las herramientas de trabajo opcionales con solo presionar un botón.

Además, el sistema CAPO provee características de auto diagnóstico completas e indicadores digitales de información importante como del aceite hidráulico, temperatura del agua y nivel de combustible. Este sistema se interconecta con múltiples sensores ubicados a lo largo del sistema hidráulico como también del circuito hidráulico

### Modo de potencia

El modo P (Máx Potencia) maximiza la velocidad y la potencia de la máquina para una producción masiva. El modo S (Estándar) ofrece rpm reducidas, fijas para un óptimo desempeño y economía de combustible mejorada. Para máximo ahorro de combustible y control mejorado, el modo E (Economy) provee un flujo preciso en base a demanda de carga. Tres modos de potencia únicos proveen al operador de potencia, velocidad y economía de combustible personalizados.

### Modo de funcionamiento

El modo de funcionamiento permite al operador seleccionar accesorios de flujo simples como el rompedor hidráulico o accesorios de flujo bidireccionales como el triturador. Las configuraciones de flujo únicas a cada accesorio se pueden programar desde el clúster.

### Modo de usuario

Algunos trabajos requieren configuraciones más precisas para la máquina. Utilizando el versátil modo U (Usuario), el operador puede personalizar la velocidad de la máquina, salida de la bomba, velocidad de ralentí y otras configuraciones de la máquina para el trabajo al alcance de la mano.

## Sistema Hidráulico Mejorado



Para lograr un precisión óptima, Hyundai rediseñó el sistema hidráulico para ofrecer al operador un tacto de alta calidad y gobernabilidad mejorada. El control de flujo de la bomba mejorado reduce el flujo cuando los controles no se usan para minimizar el consumo de combustible.

La válvulas de bobina mejoradas en las válvulas de control fueron diseñadas para proveer un flujo más preciso en cada función con menos esfuerzo.

Válvulas hidráulicas mejoradas, bombas de pistón de volumen variable diseñadas con precisión, controles del piloto de alta calidad al tacto, y funciones de desplazamiento aumentadas hacen que cualquier

operador al mando de una Serie 9S parezca un operador tranquilo. Nuevas características mejoradas incluyen la regeneración de flujo brazo interno y pluma abajo, la válvula de control con tecnología perfeccionada e innovadora prioridad automática de pluma y oscilación para un óptimo desempeño en cualquier aplicación.



### Prioridad automática de oscilación de la Pluma

Esta función inteligente controla automáticamente y continuamente el balance de flujo hidráulico ideal para los movimientos de la pluma y oscilación de la máquina. El avanzado sistema CAPO monitorea el sistema hidráulico y ajusta sus configuraciones para maximizar el desempeño y la productividad.

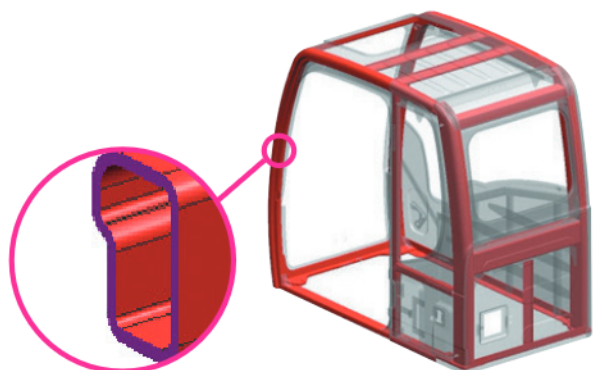

## Fuerza de la Estructura

La estructura de la cabina de la serie 9S ha sido equipada con tuberías fuertes pero delgadas para una mayor seguridad y mejor visibilidad. Acero de baja y alta resistencia fue soldado integralmente para formar un marco reducido fuerte y estable. La durabilidad estructural fue evaluada y probada mediante análisis FEM (Método de Elementos Finitos) y pruebas de durabilidad a largo plazo.



## Durabilidad Mejorada

Las excavadoras de la serie 9S están equipadas con protectores a resorte de acero inoxidable para proteger las mangueras de daños externos. Tanto la topadora como el puntal están equipados con protectores cilíndricos para agregar protección.

## Nuevo Sistema Automático de Bloqueo de Memoria Ram

Cuando no se efectúa el desplazamiento en el modo de funcionamiento, se encuentra disponible un nuevo sistema de bloqueo de arrete automático para mejorar la seguridad operativa.



## MOTOR CUMMINS B5,9-C

El motor Cummins B5,9-C ha sido diseñado con un 40% menos de piezas que la competencia. Esto significa que hay menor cantidad de piezas que pueden fallar cuando usted más lo necesita. Además, significa menor cantidad de piezas para el inventario. Las reparaciones se simplifican porque no se necesitan herramientas especiales para el mantenimiento. El peso de la máquina se reduce sin sacrificar fuerza. El motor B5,9-C está capacitado para alcanzar estándares de emisión sin controles electrónicos del motor. Usted obtiene una central eléctrica de probada calidad que cumple con los requerimientos ecológicos, sin pagar un valor extra por una tecnología que usted no necesita.

# Rentabilidad

La Serie 9S está diseñada para maximizar la rentabilidad mediante una eficiencia aumentada, características de servicio mejoradas y componentes de larga duración.



\*La fotografía puede incluir equipamiento opcional





## Hi-MATE (Sistema Remoto de Administración)

Hi-MATE, el sistema remoto de administración propiedad de Hyundai, provee acceso a los operadores y al personal de servicio de los representantes, a la información vital de servicio y diagnóstico en la máquina desde cualquier computadora con acceso a internet. Los usuarios pueden precisar la ubicación de la máquina utilizando mapas digitales y establecer los límites de funcionamiento de la máquina, reduciendo la necesidad de múltiples llamadas de servicio. Hi-MATE ahorra tiempo y dinero del propietario y el representante mediante la organización de mantenimiento preventivo y la reducción de los tiempos de inactividad de la máquina.



## Fácil Acceso

El acceso a nivel del suelo a los filtros, tuberías de lubricación, fusibles, componentes de la computadora de la máquina y compartimientos amplios hacen un servicio más conveniente en la Serie 95.



## Componentes de Larga Vida

Las excavadoras de la Serie 95 fueron diseñadas con cojinetes cuyo diseño extiende los intervalos de lubricación (250 hs.) y juntas de polímero (resistente al desgaste, reducción de ruido), filtro hidráulicos de vida extendida (1000 hs.), aceite hidráulico larga vida (5000 hs.), sistema de enfriamiento más eficiente y sistema de precalentamiento integrados con intervalos de servicio más extendidos, costos de operación minimizados y tiempos de inactividad de la máquina reducidos.

# Especificaciones

## MOTOR

MODELO	CUMMINS B5.9-C		
Tipo	Enfriado por agua, Diesel de 4 ciclos, 6 cilindros en línea, inyección directa, turboalimentado, alimentado con aire refrigerado, baja emisión		
Potencia nominal del volante	SAE	J1995 (bruto)	178 HP (133 kW)/ 2,000 rpm
		J1349 (neto)	163 HP (121 kW)/ 2,000 rpm
	DIN	6271/1 (bruto)	180 PS (133 kW)/ 2,000 rpm
		6271/1 (neto)	165 PS (121 kW)/ 2,000 rpm
Torsión máx.	72,2 kgf-m(522 lbf-ft) at 1500 rpm		
Diámetro X del recorrido	102 x 120 mm (4" x 4.7")		
Cilindrada	5880 cc (359 in <sup>3</sup> )		
Baterías	2 x 12 V x 100 AH		
Motor de arranque	24V-4,5 kW		
Alternador	24V-70 Amp		

## SISTEMA HIDRÁULICO

BOMBA PRINCIPAL	
Tipo	Dos bombas de cilindrada variable
Flujo nominal	2 X 215 L /min (56,8 US gpm/47,3 UK gpm)
Bomba inferior para el circuito piloto	Bomba de engranajes
Sistema de detección cruzada y bomba con ahorro de combustible.	

## MOTORES HIDRÁULICOS

Desplazamiento	Motor de pistones axiales con válvula de freno
Oscilación	Motor a pistón axial con freno automático

## CONFIGURACIÓN DE LA VÁLVULA DE ALIVIO

Implementar circuitos	350 kgf/cm <sup>2</sup> (4980 psi)
Desplazamiento	380 kgf/cm <sup>2</sup> (5400 psi)
Reforzador de potencia(pluma, brazo, cuchara)	380 kgf/cm <sup>2</sup> (5400 psi)
Circuito de oscilación	265 kgf/cm <sup>2</sup> (3770 psi)
Circuito piloto	40 kgf/cm <sup>2</sup> (570 psi)
Válvula de servicio	Instalado

## CILINDROS HIDRÁULICOS

No. de cilindro de diámetro X de recorrido	Pluma : 2-120 x 1290 mm (4,7" x 50,8")
	Brazo : 1-140 x 1510 mm (5,5" x 59,4")
	Cuchara : 1-120 x 1055 mm (4,7" x 41,5")
	Cuchilla : 2-125 x 222 mm (4,9" x 8,7")
	Puntal : 2-130 x 427 mm (5,1" x 16,8")

## PROPULSIÓN Y FRENOS

Dispositivo hidrostático de 4 ruedas. Una caja de transmisión helicoidal en toma constante ofrece 2 velocidades de desplazamiento hacia adelante y hacia atrás.

Esfuerzo máx. en la barra	11900 kgf (26240 lbf)	
Velocidad de desplazamiento	1st	8,7 km/h (5,4 mph)
	2nd	30 km/h (18,6 mph)
Facilidad de inclinación	31,5° (61 %)	

Freno de estacionamiento : Freno dual independiente, freno de potencia totalmente hidráulico axial frontal y trasero.

- Freno a disco múltiple tipo húmedo liberado a resorte y aplicado hidráulicamente.
- La transmisión se bloquea en una posición neutral para el estacionamiento, automáticamente.

## CONTROL

Las palancas de mando que funcionan mediante presión piloto y pedales con palanca desmontable ofrecen una conducción sin esfuerzo y sin fatiga

Control piloto	Dos palancas de mando con una palanca de seguridad (IZQ): Oscilación y brazo, (DER): Pluma y cuchara (ISO)
Acelerador del motor	Eléctrico, tipo Dial

## EJE Y VOLANTE

El eje frontal totalmente flotante está apoyado en una clavija central para la oscilación. Se puede bloquear mediante los cilindros de traba de oscilación. El eje trasero está fijo en la parte inferior del chasis.

Neumáticos	10,00-20-14PR, Dual(tipo tubo)
(opcional)	10,00-20, Dual(tipo sólido)

## SISTEMA DE OSCILACIÓN

Motor oscilante	Motor a pistones axiales de desplazamiento fijo
Reducción de la oscilación	Engranaje planetario de reducción
Lubricación del cojinete de oscilación	Engrasado
Freno de oscilación (opción)	Disco húmedo múltiple
Velocidad de oscilación	10,5 rpm

## SISTEMA DE DIRECCIÓN

Impulsado hidráulicamente, el sistema de dirección tipo orbitrol impulsa las ruedas delanteras mediante cilindros de dirección.

Radio de giro mín.	6690 mm(21' 11")
--------------------	------------------

## CAPACIDAD DEL REFRIGERANTE Y LUBRICANTE

Abastecimiento	litro	Gal de EE.UU.	Gal de UK	
Tanque de combustible	310,0	81,9	68,2	
Refrigerante del motor	35,0	9,2	7,7	
Aceite para motor	14,2	3,8	3,1	
Aceite para el engranaje del dispositivo de oscilación	5,0	1,3	1,1	
Eje	Frente	14,6	3,9	3,2
	Parte trasera	18,5	4,9	4,1
Sistema hidráulico (incluye el tanque)	340,0	89,8	74,8	
Tanque hidráulico	165,0	43,6	36,3	

## BASTIDOR

El marco de sección cuadrada reforzado está totalmente soldado, de bajo esfuerzo. La cuchilla y los puntales de la topadora están disponibles. Diseño con pasadores.

Excavadora	Un agregado muy útil para nivelación y relleno o trabajo de limpieza.
Puntal	Indicado para máx. estabilidad de funcionamiento al excavar y elevar. Puede montarse en la parte delantera o en la parte trasera.

## PESO OPERATIVO (APROXIMADO)

Peso operativo, incluyendo pluma de 5650mm (18' 6"), brazo de 2,920mm (9' 7"), cuchara SAE apilado de 0,80m<sup>3</sup> (1,05yd<sup>3</sup>), lubricante, refrigerante, tanque de combustible lleno, tanque hidráulico y el equipo estándar.

PESO DEL COMPONENTE PRINCIPAL	
Estructura superior	5240 kg (11550 lb)
Pluma (con cilindro de brazo)	1790 kg (3950 lb)
Brazo (con cilindro de cuchara)	1095 kg (2410 lb)

## PESO DE OPERACIÓN

Puntal delantero y cuchilla trasera	20500 kg (45190 lb)
Cuatro puntales	20600 kg (45420 lb)
Cuchilla delantera y puntal trasero	20600 kg (45420 lb)

## CUCHARAS

Todas las cucharas están soldadas con acero de alta resistencia.



0,51 (0,67)



0,80 (1,05)  
0,87 (1,14)  
0,92 (1,20)



1,10 (1,44)  
1,20 (1,57)



1,34 (1,75)



◆ 0,74 (0,97)  
◆ 0,90 (1,18)  
◆ 1,05 (1,37)



◎ 0,87 (1,14)

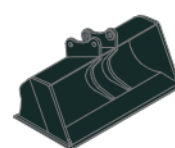

■ 0,75 (0,98)

SAE apilado m<sup>3</sup> (yd<sup>3</sup>)

Capacidad m <sup>3</sup> (yd <sup>3</sup> )		Ancho mm (in)		Peso kg (lb)	Recomendación mm (ft-in)		
SAE apilado	CECE apilado	Sin cortadores laterales	Con cortadores laterales		5,650 (18' 6") Pluma de		
				Brazo de 2000mm	Brazo de 2400 (7' 10")	Brazo de 2920 (9' 7")	
0,51(0,67)	0,45(0,59)	700(27,6)	820(32,3)	570(1260)	●	●	●
0,80(1,05)	0,70(0,92)	1000(39,4)	1120(44,1)	700(1540)	●	●	●
0,87(1,14)	0,75(0,98)	1090(42,9)	1210(47,6)	740(1630)	●	●	●
0,92(1,20)	0,80(1,05)	1150(45,3)	1270(50,0)	770(1700)	●	●	■
1,10(1,44)	0,96(1,26)	1320(52,0)	1440(56,7)	830(1830)	●	■	▲
1,20(1,57)	1,00(1,31)	1400(55,1)	1520(59,8)	850(1870)	●	■	—
1,34(1,75)	1,15(1,50)	1550(61,0)	1670(65,7)	920(2030)	■	▲	—
◆ 0,74(0,97)	0,65(0,85)	985(38,8)	-	770(1700)	●	●	●
◆ 0,90(1,18)	0,80(1,05)	1070(42,1)	-	810(1790)	●	●	■
◆ 1,05(1,37)	0,92(1,20)	1290(50,8)	-	890(1960)	●	■	▲
◎ 0,87(1,14)	0,75(0,98)	1140(44,9)	-	900(1980)	●	●	■
■ 0,75(0,98)	0,65(0,85)	1790(70,5)	-	880(1940)	●	●	■

◆ Cuchara para trabajo pesado ◎ Cuchara de trabajo pesado con rocas

■ Cuchara para terminación de pendientes

● : Aplicable para materiales con densidad de 2000 kg /m<sup>3</sup> (3370 lb/ yd<sup>3</sup>) o menor

■ : Aplicable para materiales con densidad de 1600 kg /m<sup>3</sup> (2700 lb/ yd<sup>3</sup>) o menor

▲ : Aplicable para materiales con densidad de 1100 kg /m<sup>3</sup> (1850 lb/ yd<sup>3</sup>) o menor

## ACCESORIO

Las plumas y los brazos están soldados a baja tensión, con diseño de sección totalmente cuadrado. Pluma de 5,65m (18' 6") y brazos de 2,0m (6' 7"), 2,4m (7' 10"), 2,92m (9' 7").

## FUERZA DE EXCAVACIÓN

Pluma	Longitud	mm (ft-in)	5650 (18' 6")			Comentarios
	Peso	kg (lb)	1790 (3,950)			
Brazo	Longitud	mm (ft-in)	2000 (6' 7")	2400 (7' 10")	2920 (9' 7")	Amplificador de voltaje
	Peso	kg (lb)	975 (2150)	1045 (2300)	1095 (2410)	
Potencia de excavación de la Cuchara	SAE	kN	133,4 [144,8]	133,4 [144,8]	133,4 [144,8]	[ ]: Amplificador de voltaje
		kgf	13600 [14770]	13600 [14770]	13600 [14,770]	
		lbf	29980 [32550]	29980 [32550]	29980 [32550]	
	ISO	kN	152,0 [165,0]	152,0 [165,0]	152,0 [165,0]	
		kgf	15500 [16830]	15500 [16830]	15500 [16830]	
		lbf	34170 [37100]	34170 [37100]	34170 [37100]	
Potencia de excavación del Brazo	SAE	kN	144,2 [156,5]	119,6 [129,9]	102,0 [110,7]	
		kgf	14700 [15960]	12200 [13250]	10400 [11290]	
		lbf	32410 [35190]	26900 [29210]	22930 [24900]	
	ISO	kN	151,0 [164,0]	125,5 [136,3]	106,9 [116,1]	
		kgf	15400 [16720]	12800 [13900]	10900 [11830]	
		lbf	33950 [36860]	28220 [30640]	24030 [26090]	

Nota: El peso de la pluma incluye el cilindro del brazo, cañerías y pasador

El peso del brazo incluye el cilindro de la cuchara, enlace y pasador

# Dimensiones y Rango de Funcionamiento

## DIMENSIONES DEL R210W-9S

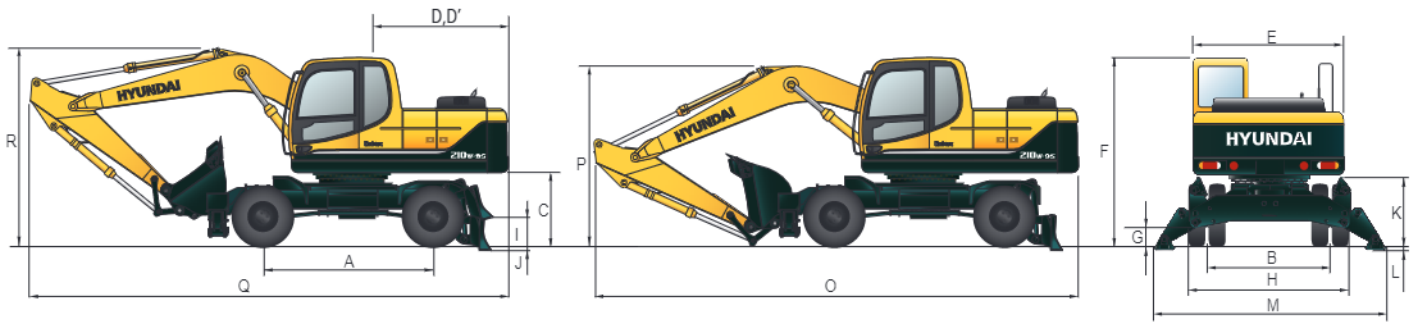

Unidad : mm (ft · in)

A	Base de las ruedas	2800 (9' 2")
B	Banda de rodamiento	1874 (6' 2")
C	Distancia del contrapeso desde el suelo	1305 (4' 3")
D	Radio de oscilación de cola	2800 (9' 2")
D'	Longitud posterior	2765 (9' 1")
E	Ancho total de la estructura superior	2530 (8' 4")
F	Altura total de la cabina	3180 (10' 5")
G	Distancia mín. desde el suelo	345 (1' 2")
H	Ancho total de la estructura inferior	2490 (8' 2")
I	Distancia desde el piso hasta la cuchilla elevada	445 (1' 6")
J	Profundidad de la cuchilla hacia abajo	125 (0' 5")
	Altura de la cuchilla	610 (2' 0")
K	Ancho de la cuchilla	2490 (8' 2")
	Distancia desde el piso del puntal elevado	1220 (4' 0")
L	Profundidad del puntal hacia abajo	120 (0.5")
M	Ancho total del puntal	3770 (12' 4")

Unidad : mm (ft · in)

Longitud de la pluma	5650 (18' 6")			
Longitud del brazo	2000 (6' 7")	2400 (7' 10")	2920 (9' 7")	
O	Longitud de embarque de la pluma	9680 (31' 9")	9570 (31' 5")	9500 (31' 2")
P	Altura de embarque de la pluma	3350 (10' 12")	3240 (10' 8")	3150 (10' 4")
Q	Longitud de desplazamiento de la pluma	9630 (31' 7")	9550 (31' 4")	9520 (31' 3")
R	Altura de desplazamiento de la pluma	3530 (11' 7")	3460 (11' 4")	3440 (11' 3")

## RANGO DE FUNCIONAMIENTO DEL R210W-9S

Unidad : mm (ft · in)

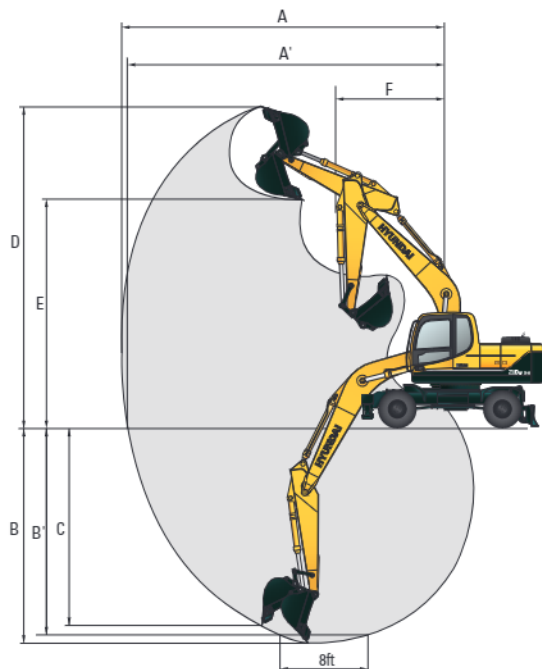













Longitud de la pluma	5650 (18' 6")			
Longitud del brazo	2000 (6' 7")	2400 (7' 10")	2920 (9' 7")	
A	Límite máx. de excavación	9110 (29' 11")	9480 (31' 1")	9960 (32' 8")
A'	Límite máx. de excavación en suelo	8870 (29' 1")	9260 (30' 5")	9750 (32' 12")
B	Profundidad máx. de excavación	5480 (17' 12")	5880 (19' 3")	6380 (20' 11")
B'	Profundidad máx. de excavación (nivel 8')	5240 (17' 2")	5670 (18' 7")	6210 (20' 4")
C	Profundidad máx. de excavación en pared vertical	4970 (16' 4")	5440 (17' 10")	5810 (19' 1")
D	Altura máx. de excavación	9500 (31' 2")	9730 (31' 11")	10000 (32' 10")
E	Altura máx. de descarga	6670 (21' 11")	6900 (22' 8")	7160 (23' 6")
F	Radio mín. de giro	3700 (12' 2")	3620 (11' 11")	3580 (11' 9")

# Capacidad de elevación













## R210W-9S

 Capacidad con carga por delante  Potencia lateral o 360 grados

Pluma: 5,65 m (18' 6") / Brazo: 2,40 m (7' 10") / Cuchara: 0,80 m<sup>3</sup> (1,05 yd<sup>3</sup>) SAE apilado / Puntal delantero y retroexcavadora de cuchilla abajo

Altura del punto de carga m (ft)	Radio de carga										Alcance máx.			
	1,5 m (5 ft)		3,0 m (10 ft)		4,5 m (15 ft)		6,0 m (20 ft)		7,5 m (25 ft)		Capacidad		Alcance	
													m (ft)	
7,5 m (25 ft)	kg											*3810	3690	7,34
	lb											*8400	8140	(24,1)
6,0 m (20 ft)	kg						*4150	*4150				*3910	2890	8,31
	lb						*9150	*9150				*8620	6370	(27,3)
4,5 m (15 ft)	kg				*5500	*5500	*4710	*4710	*4390	3350		*4050	2500	8,87
	lb				*12130	*12130	*10380	*10380	*9680	7390		*8930	5510	(29,1)
3,0 m (10 ft)	kg				*7330	*7330	*5550	4700	*4760	3230		*4230	2320	9,10
	lb				*16160	*16160	*12240	10360	*10490	7120		*9330	5110	(29,9)
1,5 m (5 ft)	kg				*8950	6970	*6390	4450	*5180	3110		*4430	2300	9,05
	lb				*19730	15370	*14090	9810	*11420	6860		*9770	5070	(29,7)
Línea del suelo	kg			*9840	*9840	*9780	6720	*6980	4290	*5480	3030	*4640	2440	8,70
	lb			*21690	*21690	*21560	14820	*15390	9460	*12080	6680	*10230	5380	(28,5)
-1,5 m (-5 ft)	kg	*10680	*10680	*14730	14050	*9850	6680	*7130	4230			*4830	2820	8,00
	lb	*23550	*23550	*32470	30970	*21720	14730	*15720	9330			*10650	6220	(26,2)
-3,0 m (-10 ft)	kg	*15190	*15190	*13270	*13270	*9140	6780	*6600	4300			*4870	3730	6,84
	lb	*33490	*33490	*29260	*29260	*20150	14950	*14550	9480			*10740	8220	(22,4)
-4,5 m (-15 ft)	kg			*10270	*10270	*7070	*7070							
	lb			*22640	*22640	*15590	*15590							

Pluma: 5,65 m (18' 6") / Brazo: 2,40 m (7' 10") / Cuchara: 0,80 m<sup>3</sup> (1,05 yd<sup>3</sup>) SAE apilado / Puntal delantero y retroexcavadora de cuchilla arriba

Altura del punto de carga m (ft)	Radio de carga										Alcance máx.			
	1,5 m (5 ft)		3,0 m (10 ft)		4,5 m (15 ft)		6,0 m (20 ft)		7,5 m (25 ft)		Capacidad		Alcance	
													m (ft)	
7,5 m (25 ft)	kg											*3810	2180	7,34
	lb											*8400	4810	(24,1)
6,0 m (20 ft)	kg							*4150	3110			3310	1630	8,31
	lb							*9150	6860			7300	3590	(27,3)
4,5 m (15 ft)	kg				*5500	4770	*4710	2930	3840	1900		2890	1350	8,87
	lb				*12130	10520	*10380	6460	8470	4190		6370	2980	(29,1)
3,0 m (10 ft)	kg				*7330	4220	5400	2690	3730	1800		2700	1220	9,10
	lb				*16160	9300	11900	5930	8220	3970		5950	2690	(29,9)
1,5 m (5 ft)	kg				8100	3780	5140	2470	3600	1690		2680	1200	9,05
	lb				17860	8330	11330	5450	7940	3730		5910	2650	(29,7)
Línea del suelo	kg			*9840	6700	7850	3570	4970	2320	3520	1610	2840	1280	8,70
	lb			*21690	14770	17310	7870	10960	5110	7760	3550	6260	2820	(28,5)
-1,5 m (-5 ft)	kg	*10680	*10680	*14730	6770	7800	3530	4920	2270			3270	1520	8,00
	lb	*23550	*23550	*32470	14930	17200	7780	10850	5000			7210	3350	(26,2)
-3,0 m (-10 ft)	kg	*15190	*15190	*13270	6960	7900	3620	4990	2330			4290	2080	6,84
	lb	*33490	*33490	*29260	15340	17420	7980	11000	5140			9460	4590	(22,4)
-4,5 m (-15 ft)	kg			*10270	7350	*7070	3880							
	lb			*22640	16200	*15590	8550							

1. La capacidad de izada se basa en SAE J1097 e ISO 10567.

2. La capacidad de izada de la Serie Robex no excede el 75% de la carga de vertido con la máquina en tierra firme y plana o el 87% de la capacidad hidráulica total.

3. El punto de carga es un garfio ubicado en la parte trasera de la cuchara













4. (\*) indica la carga limitada por la capacidad hidráulica.

# Capacidad de elevación













## R210W-9S

 Capacidad con carga por delante  Potencia lateral o 360 grados

Pluma: 5,65 m (18' 6") / Brazo: 2,92m (9' 7") / Cuchara: 0,80 m<sup>3</sup> (1,05 yd<sup>3</sup>) SAE apilado / 4 puntal abajo

Altura del punto de carga m (ft)	Radio de carga										Alcance máx.			
	1,5 m (5 ft)		3,0 m (10 ft)		4,5 m (15 ft)		6,0 m (20 ft)		7,5 m (25 ft)		Capacidad		Alcance	
													m (ft)	
9,0 m (30 ft)	kg											*3410	*3410	6,52
	lb											*7520	*7520	(21,4)
7,5 m (25 ft)	kg											*3470	*3470	7,96
	lb											*7650	*7650	(26,1)
6,0 m (20 ft)	kg								*2690	*2690		*3580	3140	8,85
	lb								*5930	*5930		*7890	6920	(29,0)
4,5 m (15 ft)	kg							*4210	*4210	*3980	*3980	*3720	2770	9,37
	lb							*9280	*9280	*8770	*8770	*8200	6110	(30,7)
3,0 m (10 ft)	kg		*10720	*10720	*6550	*6550	*5090	*5090	*4410	3970	*3890	2600	9,59	
	lb		*23630	*23630	*14440	*14440	*11220	11220	*9720	8750	*8580	5730	(31,5)	
1,5 m (5 ft)	kg		*8900	*8900	*8350	*8350	*6020	5510	*4900	3820	*4080	2570	9,54	
	lb		*19620	*19620	*18410	*18410	*13270	12150	*10800	8420	*8990	5670	(31,3)	
Línea del suelo	kg		*10210	*10210	*9470	8490	*6730	5290	*5300	3710	*4290	2710	9,21	
	lb		*22510	*22510	*20880	18720	*14840	11660	*11680	8180	*9460	5970	(30,2)	
-1,5 m (-5 ft)	kg	*9470	*9470	*13480	*13480	*9820	8360	*7060	5190	*5440	3660	*4500	3060	8,56
	lb	*20880	*20880	*29720	*29720	*21650	18430	*15560	11440	*11990	8070	*9920	6750	(28,1)
-3,0 m (-10 ft)	kg	*12940	*12940	*14070	*14070	*9430	8410	*6830	5220			*4640	3860	7,50
	lb	*28530	*28530	*31020	*31020	*20790	18540	*15060	11510			*10230	8510	(24,6)
-4,5 m (-15 ft)	kg			*11670	*11670	*7990	*7990							
	lb			*25730	*25730	*17610	*17610							

Pluma: 5,65 m (18' 6") / Brazo: 2,92m (9' 7") / Cuchara: 0,80 m<sup>3</sup> (1,05 yd<sup>3</sup>) SAE apilado / 4 puntal arriba

Altura del punto de carga m (ft)	Radio de carga										Alcance máx.			
	1,5 m (5 ft)		3,0 m (10 ft)		4,5 m (15 ft)		6,0 m (20 ft)		7,5 m (25 ft)		Capacidad		Alcance	
													m (ft)	
9,0 m (30 ft)	kg											*3410	2840	6,52
	lb											*7520	6260	(21,4)
7,5 m (25 ft)	kg											*3470	1870	7,96
	lb											*7650	4120	(26,1)
6,0 m (20 ft)	kg								*2690	2010		2970	1420	8,85
	lb								*5930	4430		6550	3130	(29,0)
4,5 m (15 ft)	kg							*4210	2990	3880	1930	2610	1190	9,37
	lb							*9280	6590	8550	4250	5750	2620	(30,7)
3,0 m (10 ft)	kg		*10720	7970	*6550	4340	*5090	2730	3740	1810	2450	1070	9,59	
	lb		*23630	17570	*14440	9570	*11220	6020	8250	3990	5400	2360	(31,5)	
1,5 m (5 ft)	kg		*8900	6830	8180	3840	5160	2470	3590	1670	2420	1040	9,54	
	lb		*19620	15060	18030	8470	11380	5450	7910	3680	5340	2290	(31,3)	
Línea del suelo	kg		*10210	6570	7830	3550	4950	2290	3480	1570	2550	1100	9,21	
	lb		*22510	14480	17260	7830	10910	5050	7670	3460	5620	2430	(30,2)	
-1,5 m (-5 ft)	kg	*9470	*9470	*13480	6590	7710	3450	4850	2200	3440	1530	2880	1290	8,56
	lb	*20880	*20880	*29720	14530	17000	7610	10690	4850	7580	3370	6350	2840	(28,1)
-3,0 m (-10 ft)	kg	*12940	*12940	*14070	6740	7760	3790	4870	2220			3630	1700	7,50
	lb	*28530	*28530	*31020	14860	17110	7690	10740	4890			8000	3750	(24,6)
-4,5 m (-15 ft)	kg			*11670	7050	7980	3670							
	lb			*25730	15540	17590	8090							

1. La capacidad de izada se basa en SAE J1097 e ISO 10567.

2. La capacidad de izada de la Serie Robex no excede el 75% de la carga de vertido con la máquina en tierra firme y plana o el 87% de la capacidad hidráulica total.

3. El punto de carga es un garfio ubicado en la parte trasera de la cuchara













4. (\*) indica la carga limitada por la capacidad hidráulica.

# Capacidad de elevación













## R210W-9S

 Capacidad con carga por delante  Potencia lateral o 360 grados

Pluma: 5,65 m (18' 6") / Brazo: 2,92m (9' 7") / Cuchara: 0,80 m<sup>3</sup> (1,05 yd<sup>3</sup>) SAE apilado / 4 puntal abajo

Altura del punto de carga m (ft)	Radio de carga										Alcance máx.			
	1,5 m (5 ft)		3,0 m (10 ft)		4,5 m (15 ft)		6,0 m (20 ft)		7,5 m (25 ft)		Capacidad		Alcance	
														m (ft)
9,0 m (30 ft)	kg											*3410	*3410	6,52 (21,4)
	lb											*7520	*7520	
7,5 m (25 ft)	kg											*3470	3210	7,96 (26,1)
	lb											*7650	7080	
6,0 m (20 ft)	kg								*2690	*2690	*3580	2580	8,85 (29,0)	
	lb								*5930	*5930	*7890	5690		
4,5 m (15 ft)	kg						*4210	*4210	*3980	3380	*3720	2250	9,37 (30,7)	
	lb						*9280	*9280	*8770	7450	*8200	4960		
3,0 m (10 ft)	kg		*10720	*10720	*6550	*6550	*5090	4750	*4410	3250	*3890	2090	9,59 (31,5)	
	lb		*23630	*23630	*14440	*14440	*11220	10470	*9720	7170	*8580	4610		
1,5 m (5 ft)	kg		*8900	*8900	*8350	7040	*6020	4460	*4900	3100	*4080	2070	9,54 (31,3)	
	lb		*19620	*19620	*18410	15520	*13270	9830	*10800	6830	*8990	4560		
Línea del suelo	kg		*10210	*10210	*9470	6700	*6730	4260	*5300	2990	*4290	2180	9,21 (30,2)	
	lb		*22510	*22510	*20880	14770	*14840	9390	*11680	6590	*9460	4810		
-1,5 m (-5 ft)	kg	*9470	*9470	*13480	*13480	*9820	6590	*7060	4160	*5440	2950	*4500	2470	8,56 (28,1)
	lb	*20880	*20880	*29720	*29720	*21650	14530	*15560	9170	*11990	6500	*9920	5450	
-3,0 m (-10 ft)	kg	*12940	*12940	*14070	14020	*9430	6640	*6830	4190			*4640	3130	7,50 (24,6)
	lb	*28530	*28530	*31020	30910	*20790	14640	*15060	9240			*10230	6900	
-4,5 m (-15 ft)	kg			*11670	*11670	*7990	6850							
	lb			*25730	*25730	*17610	15100							

Pluma: 5,65 m (18' 6") / Brazo: 2,92m (9' 7") / Cuchara: 0,80 m<sup>3</sup> (1,05 yd<sup>3</sup>) SAE apilado / 4 puntal arriba

Altura del punto de carga m (ft)	Radio de carga										Alcance máx.			
	1,5 m (5 ft)		3,0 m (10 ft)		4,5 m (15 ft)		6,0 m (20 ft)		7,5 m (25 ft)		Capacidad		Alcance	
														m (ft)
9,0 m (30 ft)	kg											*3410	2840	6,52 (21,4)
	lb											*7520	6260	
7,5 m (25 ft)	kg											*3470	1870	7,96 (26,1)
	lb											*7650	4120	
6,0 m (20 ft)	kg								*2690	2010	2970	1420	8,85 (29,0)	
	lb								*5930	4430	6550	3130		
4,5 m (15 ft)	kg						*4210	2990	3880	1930	2610	1190	9,37 (30,7)	
	lb						*9280	6590	8550	4250	5750	2620		
3,0 m (10 ft)	kg		*10720	7970	*6550	4340	*5090	2730	3740	1810	2450	1070	9,59 (31,5)	
	lb		*23630	17570	*14440	9570	*11220	6020	8250	3990	5400	2360		
1,5 m (5 ft)	kg		*8900	6830	8180	3840	5160	2470	3590	1670	2420	1040	9,54 (31,3)	
	lb		*19620	15060	18030	8470	11380	5450	7910	3680	5340	2290		
Línea del suelo	kg		*10210	6570	7830	3550	4950	2290	3480	1570	2550	1100	9,21 (30,2)	
	lb		*22510	14480	17260	7830	10910	5050	7670	3460	5620	2430		
-1,5 m (-5 ft)	kg	*9470	*9470	*13480	6590	7710	3450	4850	2200	3440	1530	2880	1290	8,56 (28,1)
	lb	*20880	*20880	*29720	14530	17000	7610	10690	4850	7580	3370	6350	2840	
-3,0 m (-10 ft)	kg	*12940	*12940	*14070	6740	7760	3490	4870	2220			3630	1700	7,50 (24,6)
	lb	*28530	*28530	*31020	14860	17110	7690	10740	4890			8000	3750	
-4,5 m (-15 ft)	kg			*11670	7050	7980	3670							
	lb			*25730	15540	17590	8090							

1. La capacidad de izada se basa en SAE J1097 e ISO 10567.
2. La capacidad de izada de la Serie Robex no excede el 75% de la carga de vertido con la máquina en tierra firme y plana o el 87% de la capacidad hidráulica total.

3. El punto de carga es un garfio ubicado en la parte trasera de la cuchara
4. (\*) indica la carga limitada por la capacidad hidráulica.

## EQUIPO ESTÁNDAR

### Cabina Estándar ISO

Cabina de acero para todos los climas con 360° de visibilidad  
Ventanas con vidrios de seguridad  
Limpiaparabrisas con mecanismo de elevación  
Ventana delantera corrediza plegable  
Ventana lateral corrediza (IZQ)  
Puerta con cerradura  
Caja térmica  
Depósito y Cenicero  
Cubierta de cabina con techo de acero  
Reproductor de Radio y USB  
Salida de potencia de 12 volt (convertidor de 24V DC a 12V DC)

### Sistema de optimización de potencia asistido por computadora (Nuevo CAPO)

3 modos de potencia, 2 modos de funcionamiento, modo de usuario  
Sistema de autodesaceleración y desaceleración de un toque  
Sistema de autocalentamiento  
Sistema automático de prevención de recalentamiento

### Control automático del clima

Aire acondicionado y calefacción  
Desempañador

### Sistema de autodiagnóstico

### Dispositivo auxiliar de arranque (rejilla del generador de aire caliente) para clima frío

### Monitoreo centralizado

Pantalla LCD  
Velocidad del motor o Cuentakilómetros/Aceler.  
Reloj  
Indicadores  
Indicador del nivel de combustible  
Indicador de la temperatura del refrigerante del motor  
Indicador de la temperatura del aceite hid.  
Advertencias  
Control del Motor  
Error de comunicación  
Batería baja  
Obstrucción del depurador de aire  
Indicadores  
Potencia máx  
Baja velocidad/Alta velocidad  
Calentador de combustible  
Autoralentí

### Puerta y cabina con cerradura, una llave

### Dos espejos retrovisores externos

### Asiento con suspensión totalmente ajustable con cinturón de seguridad

### Palanca de mandos deslizable comandada por un mecanismo piloto

### Cuatro luces de funcionamiento delanteras

### Bocina eléctrica

### Baterías (2 x 12V x 100 AH)

### Interruptor maestro de la batería

### Red extraíble para limpiar el polvo del refrigerante

### Freno de oscilación automático

### Tanque de depósito extraíble

### Prefiltro de combustible con calentador de combustible

### Sistema de suspensión de la pluma

### Sistema de suspensión del brazo

### Acumulador para bajar el equipo de trabajo

### Transductor Eléctrico

### Bastidor inferior bajo la cubierta (Normal)

### Neumáticos dobles (10,00-20-14PR)

### Alarma de desplazamiento

### Puntal delantero y topadora trasera

## EQUIPO OPCIONAL

### Bomba de llenado de combustible (35 L/min)

### Lámpara rotativa

### Juego de cañerías de acción simple (martillo hidráulico, etc.)

### Juego de cañerías de acción doble (cuchara bivalva, etc.)

### Acoplador rápido

### Plumas

5,65m, 18' 6"

### Brazos

2,0m, 6' 7"

2,4m, 7' 10"

2,92m, 9' 7"

### Control del clima

Aire acondicionado soCuchillante

Calefacción soCuchillante

### Calefacción solamente Cabina FOPS/FOG (ISO/DIS 10262 Nivel II)

FOPS (Estructura de Protección contra Objetos que Caen)

FOG (Protección con Objetos que Caen)

### Protector delantero de la cabina

Red cableada

Red fina

### Luces de la cabina

### Cabina con protección para la lluvia en la ventana delantera

### Visor para el sol

### Bastidor

Puntal delantero y trasero

### Bastidor inferior bajo la cubierta (Adicional)

### Sistema de precalentamiento, refrigerante

### Juego de herramientas

### Equipo para el conductor

### Cámara retrovisora

### Asiento

Asiento con suspensión mecánica con calefacción

### Neumáticos - dobles (10,00 - 20 sólido)

### Defensas (Guardabarros)

### Hi-mate (Sistema Remoto de Administración)

### Compresor de aire

### Prefiltro

\* Los equipos estándar y opcional pueden variar. Contacte a su distribuidor Hyundai para más información.

\* La máquina puede variar según los estándares Internacionales. Las fotografías pueden incluir agregados y equipo opcional que no está disponible en su área.

\* Los materiales y especificaciones están sujetos a cambio sin una notificación de preaviso.

\* Todas las medidas británicas son redondeadas a la libra o pulgada más cercana.



Contacta un asesor **321 862 6069**